

TBT ORIZZONTALE IDRAULICO E MISTO

Calorifero di DESIGN a funzionamento idraulico in ottone/alluminio verniciato e/o galvanico

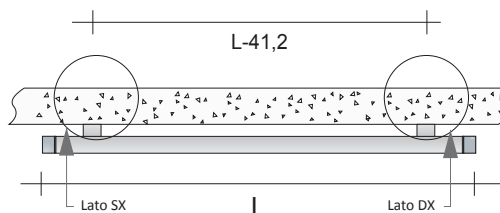

HW MX



TBT#...OR1



TBT#...OR2

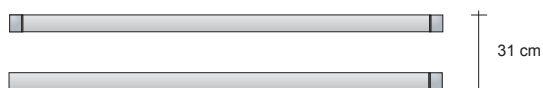

TBT#...OR3



VERSIONE MISTA

Lato SX

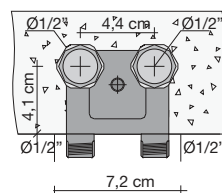

Allacciamento del TBT

Lato DX

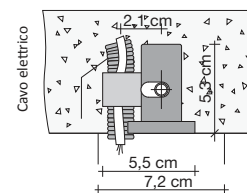

VERSIONE IDRAULICA

Lato SX

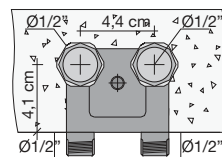

Allacciamento del TBT

Lato DX

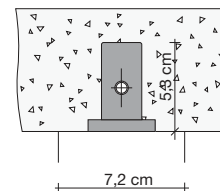

ALLACCIAMENTO ALL'IMPIANTO IDRAULICO

L'allacciamento all'impianto idraulico e/o elettrico avviene mediante in Gruppo Incasso TBT ordinato separatamente ma obbligatorio.

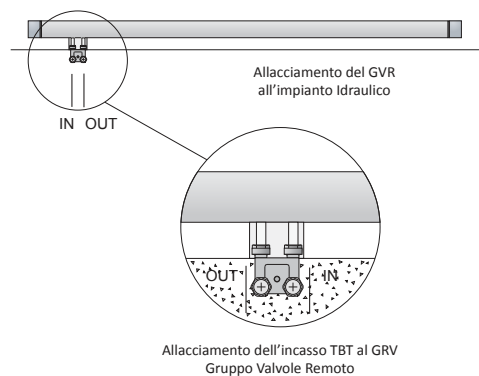

LAYOUT PARTE INCASSATA

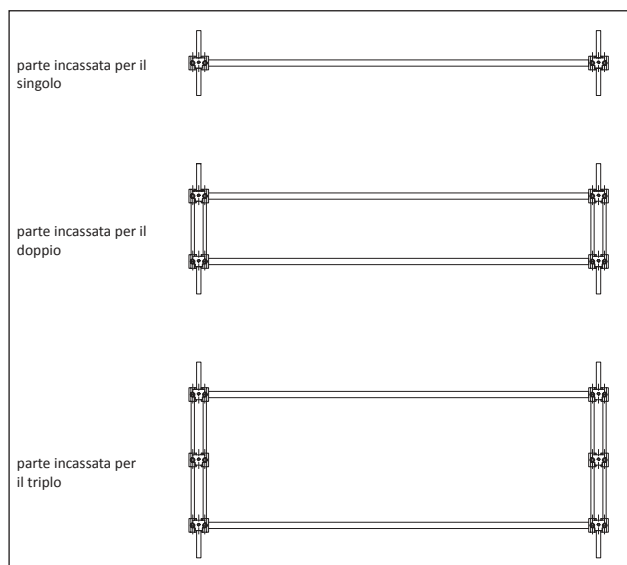

Il prezzo completo del TBT desiderato si calcola sommando il prezzo della parte esterna (TBT esterno), la parte incassata corrispondente (TBT incasso) Valvole a collegamento remoto (GVR) - IVA e trasporto esclusi.

Codice del prodotto TBT#120OR2IDRCRO

TBT#120 OR2 Codice articolo riportato nella tabella prezzi sotto
 IDR Codice versione, tipologia di funzionamento IDR=Idraulico
 CRO Codice colore da verificare nella TABELLA COLORI TUBES

PREZZO SOLO PARTE ESTERNA (TBT esterno) Comprende il TBT esterno e tutto quanto necessario per l'installazione alla parte incassata (vedi sotto).

VERSIONE IDRAULICA	L (cm)	Versione COLORATA		Versione CROMATA		Versione COLORATA (€)	Versione CROMATA (€)	VERSIONE MISTA	Watt Versione ELETTRICA	Versione COLORATA (€)	Versione CROMATA (€)
		ΔT. 50°C	ΔT. 30°C	ΔT. 50°C	ΔT. 30°C						
SINGOLO	TBTC#120OR1	120,0	127	70	76	39		TBTC#120OR1M	53		
	TBTC#150OR1	150,0	151	83	95	49		TBTC#150OR1M	68		
	TBTC#180OR1	180,0	186	102	114	58		TBTC#180OR1M	83		
	TBTC#200OR1	200,0	199	110	127	65		TBTC#200OR1M	93		
DOPPIO	TBTC#120OR2	120,0	254	140	152	78		TBTC#120OR2M	106		
	TBTC#150OR2	150,0	302	166	190	97		TBTC#150OR2M	136		
	TBTC#180OR2	180,0	372	203	228	117		TBTC#180OR2M	166		
	TBTC#200OR2	200,0	398	219	254	130		TBTC#200OR2M	186		
TRIPLO	TBTC#120OR3	120,0	381	210	228	117		TBTC#120OR3M	159		
	TBTC#150OR3	150,0	453	249	285	146		TBTC#150OR3M	204		
	TBTC#180OR3	180,0	558	305	342	175		TBTC#180OR3M	249		
	TBTC#200OR3	200,0	597	329	381	195		TBTC#200OR3M	279		

I prezzi sopra riportati si riferiscono alla colorazione Bianco standard e a tutti i colori delle categorie C1/C2 e C3.
 Colorazione non disponibile: GRCR

PREZZO SOLO PARTE INCASSATA (TBT incasso)

Comprende la parte incassata a parete per l'allacciamento al Gruppo Valvole Remoto ed il supporto della parte esterna del TBT

Modello	VERSIONE IDRAULICA	VERSIONE MISTA
SINGOLO	INCTBT#120OR1	INCTBT#120OR1M
	INCTBT#150OR1	INCTBT#150OR1M
	INCTBT#180OR1	INCTBT#180OR1M
	INCTBT#200OR1	INCTBT#200OR1M
DOPPIO	INCTBT#120OR2	INCTBT#120OR2M
	INCTBT#150OR2	INCTBT#150OR2M
	INCTBT#180OR2	INCTBT#180OR2M
	INCTBT#200OR2	INCTBT#200OR2M
TRIPLO	INCTBT#120OR3	INCTBT#120OR3M
	INCTBT#150OR3	INCTBT#150OR3M
	INCTBT#180OR3	INCTBT#180OR3M
	INCTBT#200OR3	INCTBT#200OR3M

REGOLAZIONI ELETTRICHE

La regolazione elettrica viene eseguita mediante l'utilizzo dei seguenti termostati che permettono la regolazione della temperatura in ambiente interagendo con un massimo di 5 caloriferi.



cod. ZRF007

Modello	Prezzo (€)
ZRF007	

Gruppo Valvole Remoto - GVR

Per maggiori informazioni in merito alla scelta delle valvole vedi pag. 316

	Codice	Descrizione	Finiture	Prezzo (€)
	GVR#...	Gruppo valvola Termostaticabile e detettore INCASSO a collegamento REMOTO	Cromata	
GVRTG#...	Gruppo valvola Termostatica e detettore INCASSO a collegamento REMOTO*	Galvanica		
GVRC#...	Gruppo valvola Termostaticabile e detettore INCASSO a collegamento REMOTO	Colorata		
GVRTC#...	Gruppo valvola Termostatica e detettore INCASSO a collegamento REMOTO*	Colorata		

Finiture Galvaniche: Vedere tabella finiture speciali Tubes
 Finiture Colorate: Vedere mazzetta colori Tubes categoria C0, C1, C2 e C3
 * Il prezzo non comprende il costo della testina termostatica (vedi pag. 324)

TBT VERTICALE IDRAULICO E MISTO

Calorifero di DESIGN a funzionamento idraulico in ottone/alluminio verniciato e/o galvanico

EN 442

HW MX

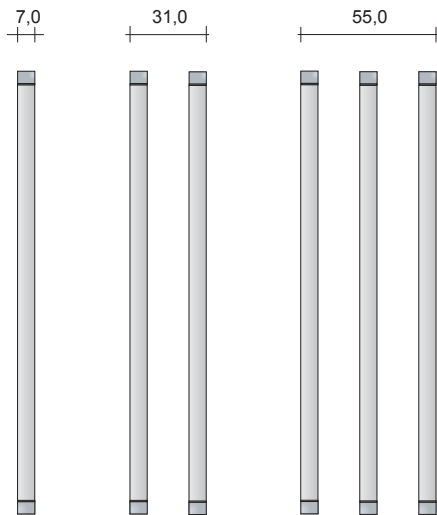
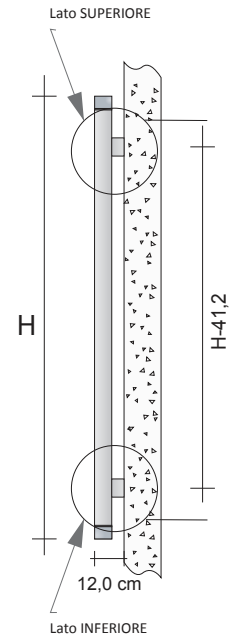

VERSIONE IDRAULICA

Lato SUPERIORE

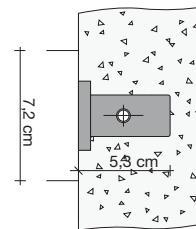

Lato INFERIORE

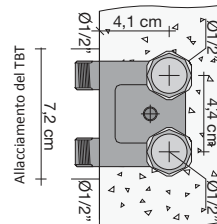

VERSIONE MISTA

Lato SUPERIORE

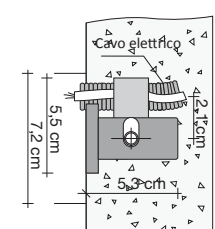

Lato INFERIORE

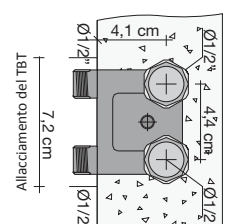

ALLACCIAMENTO ALL'IMPIANTO IDRAULICO

L'allacciamento all'impianto idraulico e/o el ettrico avviene mediante in Gruppo Incasso TBT ordinato separatamente ma obbligatorio.

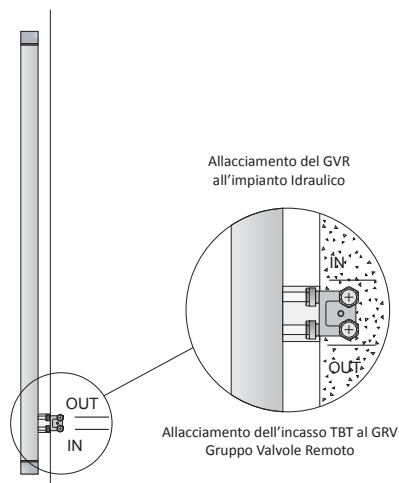

LAYOUT PARTE INCASSATA

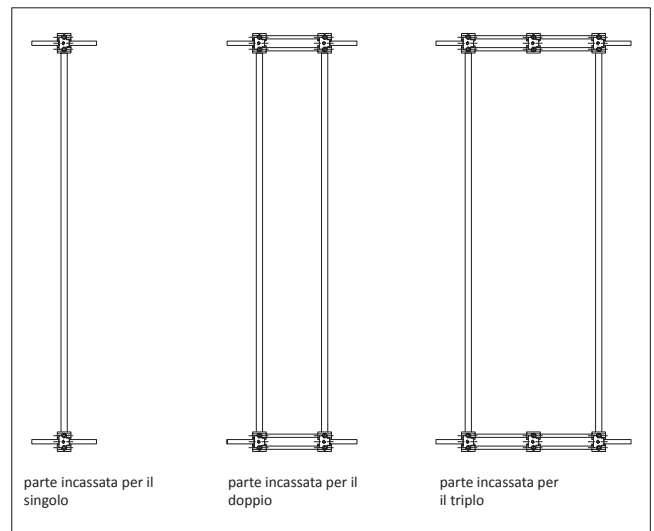

Il prezzo completo del TBT desiderato si calcola sommando il prezzo della parte esterna (TBT esterno), la parte incassata corrispondente (TBT incasso) Valvole a collegamento remoto (GVR) - IVA e trasporto esclusi.

Codice del prodotto TBTC#120VE1IDR9010-TBT#120VE1IDRCRO

TBTC#120VE1-TBT#120VE1 Codice articolo riportato nella tabella prezzi
 9010/CRO Codice colore/finitura riportato nella TABELLA COLORI TUBES Ufficiale
 IDR Versione

PREZZO SOLO PARTE ESTERNA (TBT esterno) Comprende il TBT esterno e tutto quanto necessario per l'installazione alla parte incassata (vedi sotto).

VERSIONE IDRAULICA	H (cm)	Versione COLORATA		Versione CROMATA		Versione COLORATA (€)	Versione CROMATA (€)	VERSIONE MISTA	Watt Versione ELETTRICA	Versione COLORATA (€)	Versione CROMATA (€)
		ΔT. 50°C	ΔT. 30°C	ΔT. 50°C	ΔT. 30°C						
SINGOLO	TBTC#120VE1	120,0	115	63	71	38		TBTC#120VE1M	53		
	TBTC#150VE1	150,0	149	80	88	47		TBTC#150VE1M	68		
	TBTC#180VE1	180,0	172	92	106	57		TBTC#180VE1M	83		
	TBTC#200VE1	200,0	193	103	118	63		TBTC#200VE1M	93		
DOPPIO	TBTC#120VE2	120,0	230	125	142	76		TBTC#120VE2M	106		
	TBTC#150VE2	150,0	298	160	176	94		TBTC#150VE2M	136		
	TBTC#180VE2	180,0	344	184	212	113		TBTC#180VE2M	166		
	TBTC#200VE2	200,0	386	207	236	126		TBTC#200VE2M	186		
TRIPLO	TBTC#120VE3	120,0	345	188	213	114		TBTC#120VE3M	159		
	TBTC#150VE3	150,0	447	240	264	141		TBTC#150VE3M	204		
	TBTC#180VE3	180,0	516	276	318	170		TBTC#180VE3M	279		
	TBTC#200VE3	200,0	579	310	354	189		TBTC#200VE3M	279		

I prezzi sopra riportati si riferiscono alla colorazione Bianco standard e a tutti i colori delle categorie C1/C2 e C3.
 Colorazione non disponibile: GRCC

PREZZO SOLO PARTE INCASSATA (TBT incasso)

Comprende la parte incassata a parete per l'allacciamento al Gruppo Valvole Remoto ed il supporto della parte esterna del TBT

Modello	VERSIONE IDRAULICA	VERSIONE MISTA
SINGOLO	INCTBT#120OR1	INCTBT#120OR1M
	INCTBT#150OR1	INCTBT#150OR1M
	INCTBT#180OR1	INCTBT#180OR1M
	INCTBT#200OR1	INCTBT#200OR1M
DOPPIO	INCTBT#120OR2	INCTBT#120OR2M
	INCTBT#150OR2	INCTBT#150OR2M
	INCTBT#180OR2	INCTBT#180OR2M
	INCTBT#200OR2	INCTBT#200OR2M
TRIPLO	INCTBT#120OR3	INCTBT#120OR3M
	INCTBT#150OR3	INCTBT#150OR3M
	INCTBT#180OR3	INCTBT#180OR3M
	INCTBT#200OR3	INCTBT#200OR3M

REGOLAZIONI ELETTRICHE

La regolazione elettrica viene eseguita mediante l'utilizzo dei seguenti termostati che permettono la regolazione della temperatura in ambiente interagendo con un massimo di 5 caloriferi.



cod. ZRF007

Modello	Prezzo (€)
ZRF007	

Gruppo Valvole Remoto - GVR

Per maggiori informazioni in merito alla scelta delle valvole vedi pag. 316

	Codice	Descrizione	Finiture	Prezzo (€)
	GVR#...	Gruppo valvola Termostaticabile e detettore INCASSO a collegamento REMOTO	Cromata	
GVRTG#...	Gruppo valvola Termostatica e detettore INCASSO a collegamento REMOTO*	Galvanica		
GVRC#...	Gruppo valvola Termostaticabile e detettore INCASSO a collegamento REMOTO	Colorata		
GVRTC#...	Gruppo valvola Termostatica e detettore INCASSO a collegamento REMOTO*	Colorata		

Finiture Galvaniche: Vedere tabella finiture speciali Tubes
 Finiture Colorate: Vedere mazzetta colori Tubes categoria C0, C1, C2 e C3
 * Il prezzo non comprende il costo della testina termostatica (vedi pag. 324)

TBT VERTICALE A BASAMENTO FISSO IDRAULICO

Calorifero di DESIGN a funzionamento idraulico in ottone/alluminio verniciato e/o galvanico

Prezzo per Calorifero/Scaldasalviette in colorazione Bianco Standard cod.9010 / Cromo ove specificato e attacchi di serie – IVA e trasporto esclusi.



HW

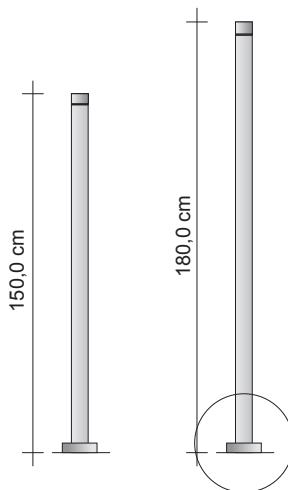

VERSIONE IDRAULICA

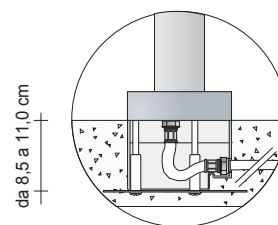

Incasso TBT fornito separatamente

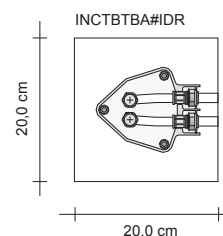

Codice del prodotto **TBTC#180BA1IDR9010-TBT#180BA1IDRCRO**

TBTC#180BA1-TBT#180BA1 Codice articolo riportato nella tabella prezzi

9010/CRO

Codice colore/finitura riportato nella TABELLA COLORI TUBES Ufficiale

IDR

Versione

Versione a PAVIMENTO Funzionamento IDRAULICA

Modello	H (cm)	L (cm)	Resa Termica in Watt				Versione Colorata (€)	Versione Galvanica (€)
			Versione COLORATA		Versione CROMATA			
			ΔT. 50°C	ΔT. 30°C	ΔT. 50°C	ΔT. 30°C		
TBTC#150	150,0	14,5	88	47	88	47		
TBTC#180	180,0	14,5	106	57	106	57		

I prezzi sopra riportati si riferiscono alla colorazione Bianco standard e a tutti i colori delle categorie C1/C2 e C3.

Colorazione non disponibile: GRGR

PREZZO SOLO PARTE INCASSATA (TBT incasso)

Comprende la parte incassata a parete per l'allacciamento al Gruppo Valvole Remoto ed il supporto della parte esterna del TBT

Modello	VERSIONE IDRAULICA	VERSIONE ELETRICA
SINGOLO INCTBTBA#...		

Gruppo Valvole Remoto - GVR

Per maggiori informazioni in merito alla scelta delle valvole vedi pag. 316

	Codice	Descrizione	Finiture	Prezzo (€)
	GVR#...	Gruppo valvola Termostattizzabile e detentore INCASSO a collegamento REMOTO	Cromata	
GVRTG#...	Gruppo valvola Termostatica e detentore INCASSO a collegamento REMOTO*	Galvanica		
GVRC#...	Gruppo valvola Termostattizzabile e detentore INCASSO a collegamento REMOTO	Colorata		
GVRTC#...	Gruppo valvola Termostatica e detentore INCASSO a collegamento REMOTO*	Colorata		

Finiture Galvaniche: Vedere tabella finiture speciali Tubes
 Finiture Colorate: Vedere mazzetta colori Tubes categoria C0, C1, C2 e C3
 * Il prezzo non comprende il costo della testina termostatica (vedi pag. 324)

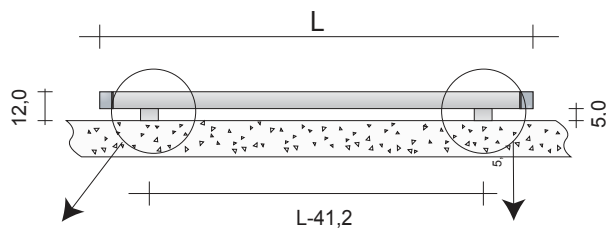

VERSIONE ELETTRICA

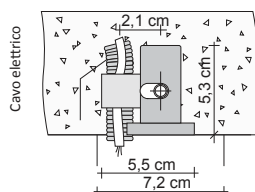

VERSIONE ELETTRICA

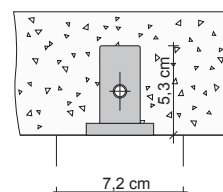

LAYOUT PARTE INCASSATA

TBT#...OR1



TBT#...OR2

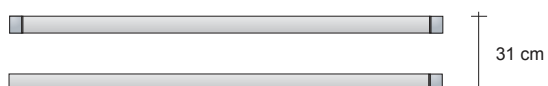

TBT#...OR3

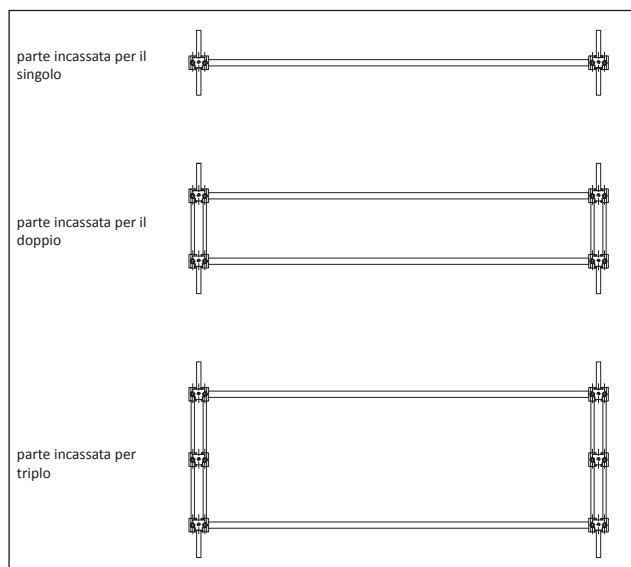

Il prezzo completo del TBT desiderato si calcola sommando il prezzo della parte esterna (TBT esterno), la parte incassata corrispondente (TBT incasso) Valvole a collegamento remoto (GVR) - IVA e trasporto esclusi.

Codice del prodotto TBT#120OR2ELECRO

TBT#120OR2 Codice articolo riportato nella tabella prezzi
 ELE Codice funzionamento Elettrico
 CRO Codice Finitura/Colore vedi tabella colori TUBES ufficiale

PARTE INCASSO
 INCTBT#120OR2 Codice articolo riportato nel listino

SUPPLEMENTI COLORE

Vedi tabella colori TUBES ufficiale
 Supplementi calcolati su categoria C0 e F0:
 RAL Fuori tabella +30%*
 A campione Su preventivo*
 * per queste categorie richiedere fattibilità

PREZZO SOLO PARTE ESTERNA (TBT esterno) Comprende il TBT esterno e tutto quanto necessario per l'installazione alla parte incassata (vedi sotto).

	Versione COLORATA	L (cm)	Watt Versione Elettrica	Versione Colorata (€)	Versione CROMATA	Versione Cromata (€)
SINGOLO	TBTC#120OR1E	120,0	53 W		TBT#120OR1E	
	TBTC#150OR1E	150,0	68 W		TBT#150OR1E	
	TBTC#180OR1E	180,0	83 W		TBT#180OR1E	
	TBTC#200OR1E	200,0	93 W		TBT#200OR1E	
DOPPIO	TBTC#120OR2E	120,0	106 W		TBT#120OR2E	
	TBTC#150OR2E	150,0	136 W		TBT#150OR2E	
	TBTC#180OR2E	180,0	166 W		TBT#180OR2E	
	TBTC#200OR2E	200,0	186 W		TBT#200OR2E	
TRIPLIO	TBTC#120OR3E	120,0	159 W		TBT#120OR3E	
	TBTC#150OR3E	150,0	204 W		TBT#150OR3E	
	TBTC#180OR3E	180,0	249 W		TBT#180OR3E	
	TBTC#200OR3E	200,0	279 W		TBT#200OR3E	

I prezzi sopra riportati si riferiscono alla colorazione Bianco standard e a tutti i colori delle categorie C1/C2 e C3.
 La colorazione GRGR non è disponibile

PREZZO SOLO PARTE INCASSATA (TBT incasso)

Comprende la parte incassata a parete per l'allacciamento al Gruppo Valvole Remoto ed il supporto della parte esterna del TBT

Modello	Versione ELETTRICA
SINGOLO	INCTBT#120OR1E
	INCTBT#150OR1E
	INCTBT#180OR1E
	INCTBT#200OR1E
DOPPIO	INCTBT#120OR2E
	INCTBT#150OR2E
	INCTBT#180OR2E
	INCTBT#200OR2E
TRIPLIO	INCTBT#120OR3E
	INCTBT#150OR3E
	INCTBT#180OR3E
	INCTBT#200OR3E

REGOLAZIONI ELETTRICHE

La regolazione elettrica viene eseguita mediante l'utilizzo del termostato ZRF007 che permette la regolazione della temperatura in ambiente interagendo con un massimo di 5 caloriferi.

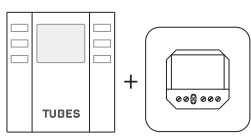
	Codice	Descrizione	Finiture	Prezzo (€)
 <p>cod. ZRF007</p>	ZRF007	Kit Termostato Ambiente in radiofrequenza con programmatore settimanale da parete, senza fili e certificato ECDesign. Il Kit comprende il ricevitore in radiofrequenza per scatola a muro da installare obbligatoriamente.	Bianco	

TBT VERTICALE ELETTRICO

Calorifero di DESIGN a funzionamento elettrico in ottone/alluminio verniciato e/o galvanico



EL



VERSIONE ELETTRICA

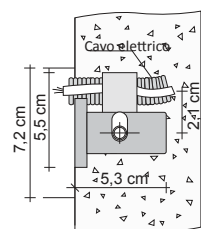
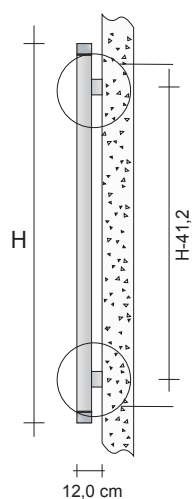

VERSIONE ELETTRICA

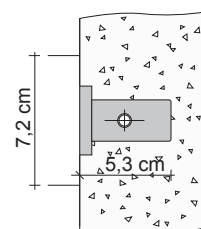

LAYOUT PARTE INCASSATA

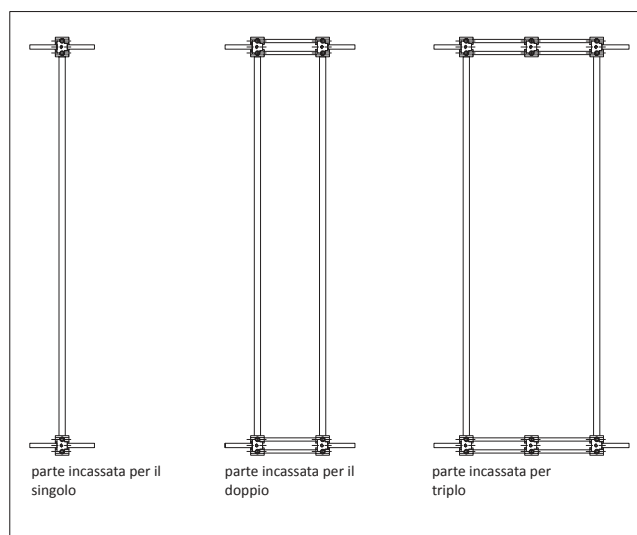
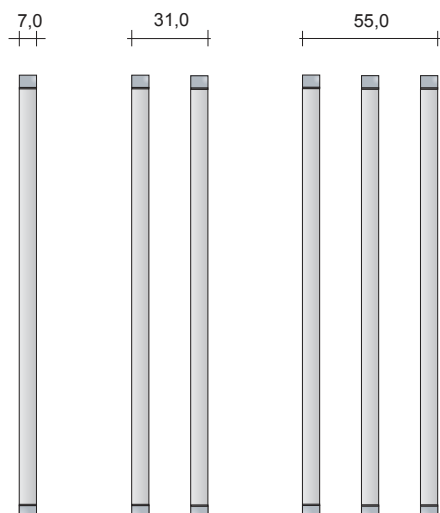

Il prezzo completo del TBT desiderato si calcola sommando il prezzo della parte esterna (TBT esterno), la parte incassata corrispondente (TBT incasso) Valvole a collegamento remoto (GVR) - IVA e trasporto esclusi.

Codice del prodotto TBT#120VE2ELECRO

TBT#120VE2 Codice articolo riportato nella tabella prezzi
 ELE Codice funzionamento Elettrico
 CRO Codice Finitura/Colore vedi tabella colori TUBES ufficiale

PARTE INCASSO
 INCTBT#120VE2E Codice articolo riportato nel listino

SUPPLEMENTI COLORE

Vedi tabella colori TUBES ufficiale
 Supplementi calcolati su categoria C0 e F0:
 RAL Fuori tabella +30%*
 A campione Su preventivo*
 * per queste categorie richiedere fattibilità

PREZZO SOLO PARTE ESTERNA (TBT esterno) Comprende il TBT esterno e tutto quanto necessario per l'installazione alla parte incassata (vedi sotto).

	Versione COLORATA	H (cm)	Watt Versione Elettrica	Versione Colorata (€)	Versione CROMATA	Versione Cromata (€)
SINGOLO	TBTC#120VE1E	120,0	53 W		TBT#120VE1E	
	TBTC#150VE1E	150,0	68 W		TBT#150VE1E	
	TBTC#180VE1E	180,0	83 W		TBT#180VE1E	
	TBTC#200VE1E	200,0	93 W		TBT#200VE1E	
DOPPIO	TBTC#120VE2E	120,0	106 W		TBT#120VE2E	
	TBTC#150VE2E	150,0	136 W		TBT#150VE2E	
	TBTC#180VE2E	180,0	166 W		TBT#180VE2E	
	TBTC#200VE2E	200,0	186 W		TBT#200VE2E	
TRIPLIO	TBTC#120VE3E	120,0	159 W		TBT#120VE3E	
	TBTC#150VE3E	150,0	204 W		TBT#150VE3E	
	TBTC#180VE3E	180,0	249 W		TBT#180VE3E	
	TBTC#200VE3E	200,0	279 W		TBT#200VE3E	

I prezzi sopra riportati si riferiscono alla colorazione Bianco standard e a tutti i colori delle categorie C1/C2 e C3.
 La colorazione GRGR non è disponibile

PREZZO SOLO PARTE INCASSATA (TBT incasso)

Comprende la parte incassata a parete per l'allacciamento al Gruppo Valvole Remoto ed il supporto della parte esterna del TBT

Modello	Versione ELETTRICA
SINGOLO	INCTBT#120VE1E
	INCTBT#150VE1E
	INCTBT#180VE1E
	INCTBT#200VE1E
DOPPIO	INCTBT#120VE2E
	INCTBT#150VE2E
	INCTBT#180VE2E
	INCTBT#200VE2E
TRIPLIO	INCTBT#120VE3E
	INCTBT#150VE3E
	INCTBT#180VE3E
	INCTBT#200VE3E

REGOLAZIONI ELETTRICHE

La regolazione elettrica viene eseguita mediante l'utilizzo del termostato ZRF007 che permette la regolazione della temperatura in ambiente interagendo con un massimo di 5 caloriferi.

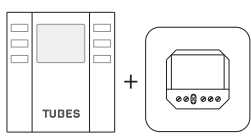
	Codice	Descrizione	Finiture	Prezzo (€)
	ZRF007	Kit Termostato Ambiente in radiofrequenza con programmatore settimanale da parete, senza fili e certificato ECDesign. Il Kit comprende il ricevitore in radiofrequenza per scatola a muro da installare obbligatoriamente.	Bianco	

TBT VERTICALE A BASAMENTO FISSO ELETTRICO

Calorifero di DESIGN a funzionamento elettrico in ottone/alluminio verniciato e/o galvanico



EL

Prezzo per Calorifero/Scaldasalviette in colorazione Bianco Standard cod.9010 / Cromo ove specificato – IVA e trasporto esclusi.

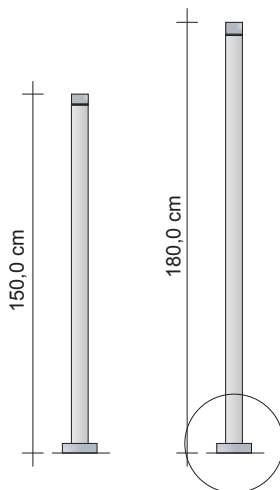

VERSIONE CAVO ESTERNO

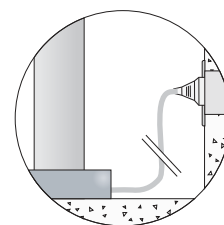

Presa elettrica diretta non fornita

VERSIONE CAVO INCASSATO

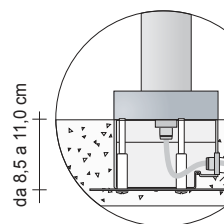

da 8,5 a 11,0 cm

Incasso TBT fornito separatamente

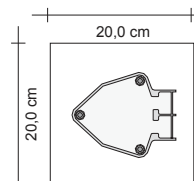

Interruttore Remoto non fornito

Codice del prodotto **TBTC#120VE1ELE9010**

TBTC#120VE1 Codice articolo riportato nella tabella prezzi
9010 Codice colore/finitura riportato nella TABELLA COLORI TUBES Ufficiale
ELE Versione

SUPPLEMENTI COLORE

Vedi tabella colori TUBES ufficiale
Supplementi calcolati su categoria C0 e F0:
RAL Fuori tabella +30%*
A campione Su preventivo*
* per queste categorie richiedere fattibilità

VERSIONE a PAVIMENTO funzionamento elettrico con CAVO ESTERNO

Versione COLORATA	H (cm)	L (cm)	Watt Versione Elettrica	Versione Colorata (€)	Versione CROMATA	Versione Cromata (€)
TBTC#150EE	150,0	14,5	68		TBT#150EE	
TBTC#180EE	180,0	14,5	83		TBT#180EE	

VERSIONE a PAVIMENTO funzionamento elettrico con CAVO INCASSATO

Versione COLORATA	H (cm)	L (cm)	Watt Versione Elettrica	Versione Colorata (€)	Versione CROMATA	Versione Cromata (€)
TBTC#150EI	150,0	14,5	68		TBT#150EI	
TBTC#180EI	180,0	14,5	83		TBT#180EI	

I prezzi sopra riportati si riferiscono alla colorazione Bianco standard e a tutti i colori delle categorie C1/C2 e C3.
Colorazione non disponibile:GRCR

PARTE INCASSATA (TBT Cavo Incasso)

Comprende la parte incassata a pavimento per l'allacciamento all'impianto elettrico ed il supporto della parte esterna del TBT.

Modello	VERSIONE ELETTRICA CAVO INCASSATO
SINGOLO	INCTBTBA#...E

REGOLAZIONI ELETTRICHE

La regolazione elettrica viene eseguita mediante l'utilizzo del termostato ZRF007 che permette la regolazione della temperatura in ambiente interagendo con un massimo di 5 caloriferi.

	Codice	Descrizione	Finiture	Prezzo (€)
<p>cod. ZRF007</p>	ZRF007	Kit Termostato Ambiente in radiofrequenza con programmatore settimanale da parete, senza fili e certificato ECODESIGN. Il Kit comprende il ricevitore in radiofrequenza per scatola a muro da installare obbligatoriamente.	Bianco	